

Agenda

1

- 14h00
 - ▣ Bienvenue par Abram Op de Beeck (BASF pour FEB, convenor du Comité de pilotage)
 - ▣ Résultats et priorités du GT 1 à 5 par les convenors
- 15h00 Pause café
- 15h30
 - ▣ Résultats et priorités du GT 6 à 8 par les convenors
 - ▣ Plan management de l'AGD&A par Kristian Vanderwaeren (administrateur général)
 - ▣ Speech Ministre Johan Van Overtveldt
- 17h00 Drink



BIENVENUE

ABRAM OP DE BEECK
CONVENOR DU COMITÉ DE PILOTAGE
BASF POUR FEB



Nationaal Forum – Algemene Vergadering 06/11/2018

DISPOSITIONS GÉNÉRALES

NATHALIE DELESTIENNE
SERGE GUMIENNY



Forum National - Assemblée générale 06/11/2018

Compétences

4

- Ce groupe de travail traite les thèmes mentionnés dans le CDU sous :
 - Titre I Dispositions générales;
 - Titre II Éléments sur la base desquels les droits à l'importation ou à l'exportation et d'autres mesures sont appliqués dans le cadre des échanges de marchandises;
 - Titre III Dette douanière et garanties.



I. Les différents sujets abordés en 2018

5

1. Groupe de projet compétences professionnelles
2. Stages en immersion
3. Régularisations
4. Analyse de jurisprudence
5. Communications



1. Groupe de projet compétences professionnelles

6

- Objectifs du groupe de travail :
 - Quel standard des connaissances requises est le plus approprié pour répondre aux exigences réglementaires prévues dans la législation douanière et ses directives filles?
 - Quelle est la procédure de formation de reconnaissance pour créer un paysage dynamique, flexible et de haute qualité?



1. Groupe de projet compétences professionnelles

7

- 4 réunions en 2018
- Réalisations :
 - Accord sur le niveau de connaissance à atteindre
 - Révision du cadre légal



projet d'A.M. et du règlement interne pour
le Comité de formation professionnelle



1. Groupe de projet compétences professionnelles

8

-13/08/2018 Appel reconnaissance de formation en douane

L'Administration générale des Douanes et Accises élabore une procédure de reconnaissance et demande aux organisateurs de formations de se manifester.



1. Groupe de projet compétences professionnelles

9

□ Projets :

- Création d'un registre central d'examen pour y puiser les questions
- Évaluation périodique des établissements de formation
- Modification des A.M. du 13/03/2006 et A.R. 18/03/2016



2. Stages en immersion

10

- 2 entreprises
- Réunion d'analyse en mars 2018

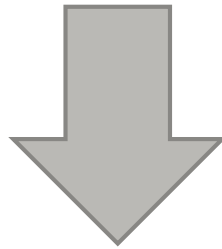

redessiner et optimaliser le processus



2. Stages en immersion

11

- Meilleure coordination opérationnelle
- Cartographie des ressources internes
- Automne 2018



3. Régularisations

12

- Article 173 UCC
- Plus de régularisations en cas de constatation d'une infraction

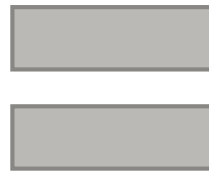

- Problème au niveau de la libération des marchandises



3. Régularisations

13

- 2 notes sur la procédure
- Communication via le forum et le site internet de la douane
- Contact avec le gestionnaire de PLDA afin de trouver une solution lorsque un seul article de la déclaration est concerné



4. Analyse de jurisprudence

14

- Conséquences de l'arrêt C-661/15 pour les dossiers de remboursement
Adaptation des prix après main-levée des marchandises
Directive pratiques
- Conséquences de l'arrêt Hamamatsu C-529/16
Révision à posteriori des prix de transfert comme valeur transactionnelle
Liste de questions du secteur privé



5. Communications

15

- Garantie
- Team Nomenclature
- Département processus et méthodes
- Révision de la Loi Générale des Douanes et Accises (phase I)



II. Priorités 2018-2019

16

Formation professionnelle

- Poursuivre la révision du cadre légal et la mise en place du Comité de formation professionnelle
- Création du registre central d'examens
- Organiser l'évaluation périodique



II. Priorités 2018-2019

17

Stages d'immersion

- Automne 2018, réorganistion des stages

Régularisation

- Adaptation de PLDA début 2019



MARCHANDISES INTRODUITES

ILSE EELEN

JAN VAN WESEMAEL



Forum National – Assemblée générale du 06.11.2018

Remarques générales

19

- Peu de progrès en 2018
 - ▣ Les publications des instructions nécessaires se font attendre (transfert DT, déclarations simplifiées, ...)
 - ▣ Retard dans la mise en œuvre de projets IT
 - ▣ La concertation UE AN/PN/TS n'est pas encore achevée
 - ▣ Impact modifications CDU



Transfert sous dépôt temporaire

20

- Stavaza transfert entre les MDT
 - Sur le plan national: la procédure est en cours d'élaboration
 - Sur le plan transfrontalier: en attente des résultats UE GT



Déclaration conteneurs vides/avec résidus

21

- Impact de la note
- Problèmes apurement automatique liste de chargement



AN / PN / TS

22

- État de la situation UE GT
 - Réunions encore en cours:
 - Discussion BPM on track
 - Discussions sur les messages conjoints
 - Encore à faire: review externe
(COM, états membres non participants et Trade)



EIDR – GLOBALISATION

23

- EIDR
 - ▣ Conversion autorisations domiciliation suite à la réévaluation
 - ▣ Combinaison avec le régime 42 en principe exclue
- Globalisation
 - ▣ Combinaison avec EIDR
 - ▣ Spécifications techniques fournies
 - ▣ Mise en œuvre (probablement 2^{ème} moitié 2019)



Projets IT- stavaza

24

- CCRM
- VISIGIP
- ICS2



SOUS GT E-commerce

25

- Attestation opérateurs après audit
- Le dataset est fixé
- La méthode de travail et processus sont prévus + publication circulaire
- Le système IT « simplifications e-commerce Be-gate » est testé
- En principe opérationnel début 2019



Focus année d'activité prochaine

26

- Mise en œuvre projets IT et développement des procédures douanières liées
- Couplage processus entrée / sortie (DT et notification de réexportation)
- Proposition d'intégrer les notes conceptuelles GT Marchandises introduites / sortie



RÉGIMES PARTICULIERS

JOELLE DELVAUX
JESSY VAN AERT



Forum National – Assemblée générale du 06.11.2018

Réalisations

28

- Adaptations de la réglementation européenne (DA p. ex. en matière d'AT) par la Commission à la demande des administrations et des opérateurs économiques
- Autorisations « Buffering », numérotation particulière, feuille de papier blanc
 - ▣ 1 autorisation au démarrage du KIS-SIC
- Stockage commun en entrepôt douanier de type II
 - ▣ Note EOS/D.D.013.833/540 du 13.02.2018



Réalisations

29

- Multiples autorisations d'entrepôts douaniers privés pour un même lieu de stockage
 - ▣ Note EOS/D.D.013.834/540 du 13.02.2018

- Destruction
 - ▣ Par recours au régime du Perfectionnement actif
 - ▣ Par décision de la douane elle-même



Quick Wins

30

- Rapportage PLDA
 - Possibilité supplémentaire de consultation des documents sur la base de son propre numéro EORI (même pour les documents établis par autrui)
 - Rapports PLDA hebdomadaires pour les entreprises AEO. Procédure de demande non encore terminée

- Rapportage Entrepôt
 - En phase de test



Priorités 2018-2019

31

- Code SH obligatoire sur la déclaration de transit
- Note sur la représentation indirecte en cas de régimes particuliers
- Mélanges à bord de navires : nouvelle méthode de travail
- Rapportage en matière de Perfectionnement actif et d'Entrepôt



SORTIE DE MARCHANDISES

DOROTHY CARDOEN
JAN ROBBROECKX

Réalisations en 2018

33

PREUVES ALTERNATIVES D'APUREMENT DU TRANSIT

- NOTE DU 20 AOÛT 2018
- PAS D'ACCUEIL ENTHOUSIASTE DE LA PART DES ENTREPRISES (VOIR OBJECTIF 2017)
- EN DÉVELOPPEMENT

PREUVE ALTERNATIVE APUREMENT TRANSIT

- COMMUNICATION AVEC D'AUTRES ÉTATS MEMBRES VIA LA COMMISSION À PROPOS DE L'APPLICATION DES PRESCRIPTIONS LÉGALES
- ALTERNATIVE POSSIBLE :
 - 724A (PREUVE D'EXPORTATION DU CONTENEUR)
 - IMPRESSION ISSUE DU SYSTÈME ÉLECTRONIQUE DU PAYS DE DESTINATION

OBJECTIF CIBLE : AUCUN DOCUMENT À L'IMPORTATION AUTHENTIFIÉ ISSU DU PAYS DE DESTINATION



Réalisations en 2018

PREUVE D'EXPORTATION AU BUREAU DE ZAVENTEM

- RETARD RÉSORBÉ EN 2017
- SUIVI DES EXPORTATIONS VIA BRUCLOUD
- +/- 50 % D'UTILISATION DE BRUCLOUD
- BRUCLOUD = PAYANT = IMPACT NÉGATIF



BRUCLOUD



Réalisations en 2018

35

AUTRES

- NOTIFICATION DE RÉEXPORTATION
- CODECO IN
- MODIFICATION DE L'ARTICLE 333 DE L'AE
- MANIFESTE D'EXPORTATION



Réalisations en 2018

36

SOUS-GROUPE DE TRAVAIL CONSOLIDATION

- TEST « AMÉLIORATION DU SUIVI ADMINISTRATIF ET IT »
- SENSIBILISATION DES CHARGEURS



Réalisations en 2018

37

CONSOLIDATIE en BREXIT

Nationaal Forum – Werkgroep Uitgaan - Jan Robbroeckx

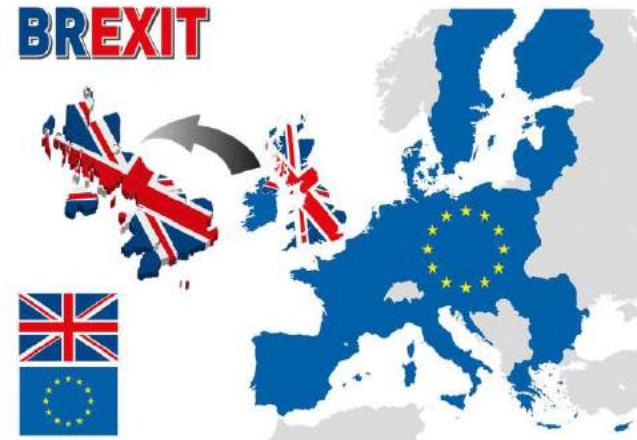
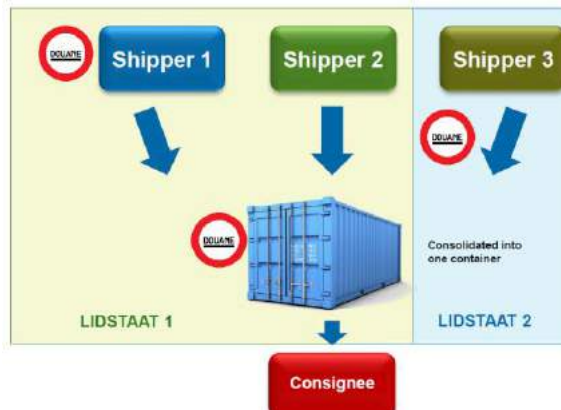

Forum National – Assemblée générale du 06.11.2018

Planning pour 2019

DOUANE ET PROCÉDURES D'EXPORTATION

- MANUEL DE LA DOUANE (EXEMPLE DES PAYS-BAS)
- BUREAU D'EXPORTATION ET DE SORTIE (ARTICLE 333 DE L'AE)
- NOTIFICATION DE RÉEXPORTATION
- PROCÉDURE DE DÉCLARATION DES TRANSBORDEMENTS



Planning pour 2019

SOUS-GROUPE DE TRAVAIL CONSOLIDATION

- AMÉLIORATION DU SUIVI ADMINISTRATIF ET IT
- SENSIBILISATION ACCRUE DES CHARGEURS (Y COMPRIS IMPACT DU BREXIT)



Forum National – Assemblée générale du 06.11.2018



ACCISES

ANTONIA BLOCK – COMEOS
SABINE DE SCHRYVER – AGD&A

GROUPE DE TRAVAIL ACCISES

41

- Recettes des accises principalement destinées au Trésor belge
- Importance fiscale significative

Recettes (en euro)	2016	2017
Total accises	7.649.261.813	8.928.253.230
• Produits énergétiques	4.702.001.547	5.025.020.641
• Tabacs manufacturés	1.422.129.653	2.249.576.186
• Alcool	830.734.823	823.227.889
• Boissons non alcoolisées et café	113.859.015	117.747.700
• Cotisation d'emballage	207.817.575	341.243.84

(source Internet : finances.belgium.be)

Forum National – Assemblée générale du 06.11.2018



MOUVEMENTS D'ACCISE

42

□ THÈMES ACTUELS

- Fonctionnement « Expéditeur enregistré »
- Examen des simplifications lors de l'envoi (extension des accords bilatéraux ?)
- Compétence de recouvrement des manquants sur e-AD (arrêt C64-15 du 28.01.2016)
- Codification en matière d'accises (adaptation de la LGDA)
- Évolution KIS/SIC pour les autorisations d'accise (le système devrait être pleinement opérationnel en 2019)
- Simplification du paiement des accises pour les petits opérateurs
- Contrôle des magasins de nuit
- Suivi de la nouvelle directive horizontale européenne en matière d'accises
- Impact du Brexit sur les opérateurs d'accises



PRODUITS ÉNERGÉTIQUES

43

□ Résultats 2018

- Accord pour l'utilisation de systèmes d'injection automatiques à double bras de chargement
 - Davantage de flexibilité aux points de chargement
 - Élaboration des mesures de contrôle

□ Priorités 2019

- Problématique européenne liée à une classification différente dans les codes NC p. ex. 2710 ou 2707 9999
- Remplacement du marqueur européen Solvent Yellow 124
- Garantie pour les produits énergétiques sous contrôle d'accises qui entrent directement en production
- Livraison de produits énergétiques aux navires
- Simplification des notifications relatives au mélange de produits énergétiques pour les entreprises de production



ALCOOL ET BOISSONS

44

□ Résultats 2018

□ E-commerce de produits soumis à accise (groupe de projet « e-commerce accises »)

- Brochure sur l'e-commerce au départ de la Belgique
 - Création d'un meilleur cadre pour la vente en ligne de produits soumis à accise/produits d'accise
- Brochure sur l'e-commerce au départ d'un autre État membre vers la Belgique
 - Sensibiliser les vendeurs en ligne d'autres États membres à leurs droits et devoirs en Belgique
- Information des particuliers
 - Incitation à la vigilance en cas d'achats de produits soumis à accise/produits d'accise sur Internet

Publication sur le site Internet de l'AGD&A sous les rubriques « Entreprises » et « Particuliers »

□ Priorités 2019

- Amélioration des contrôles de l'e-commerce pour les envois d'accise en provenance d'un autre État membre ou d'un pays tiers
- Simplification du paiement des accises par des étrangers
- Responsabilité de la plateforme en ligne pour le paiement des accises



TABAC

45

□ **Thèmes actuels**

- Suivi de l'arrêt Eko-Tabak sur le tabac brut
- Suivi des modifications en matière d'accises sur les tabacs manufacturés



COMMUNICATION & MARKETING

JEF HERMANS
WERNER RENS



Forum National – Assemblée générale du 06/11/2018

Réalisé en 2017-2018

47

- Pages web Brexit → NL + FR + EN
- Fiches “produit” EN (12)
- Communication “nouveau Fisconetplus”
- Présentation Marketing et ES
- Présentation des index économiques
- Présentation du fonctionnement helpdesk + communication des updates PLDA
- “Temps de réaction” → 4 premiers sujets SLA’s déterminés



Réalisé en 2017-2018

48

- 3C → centre de compétence transversal
- Enquête de satisfaction clients
- Séminaire 10 ans AEO



Centre de Compétence Transversale

49

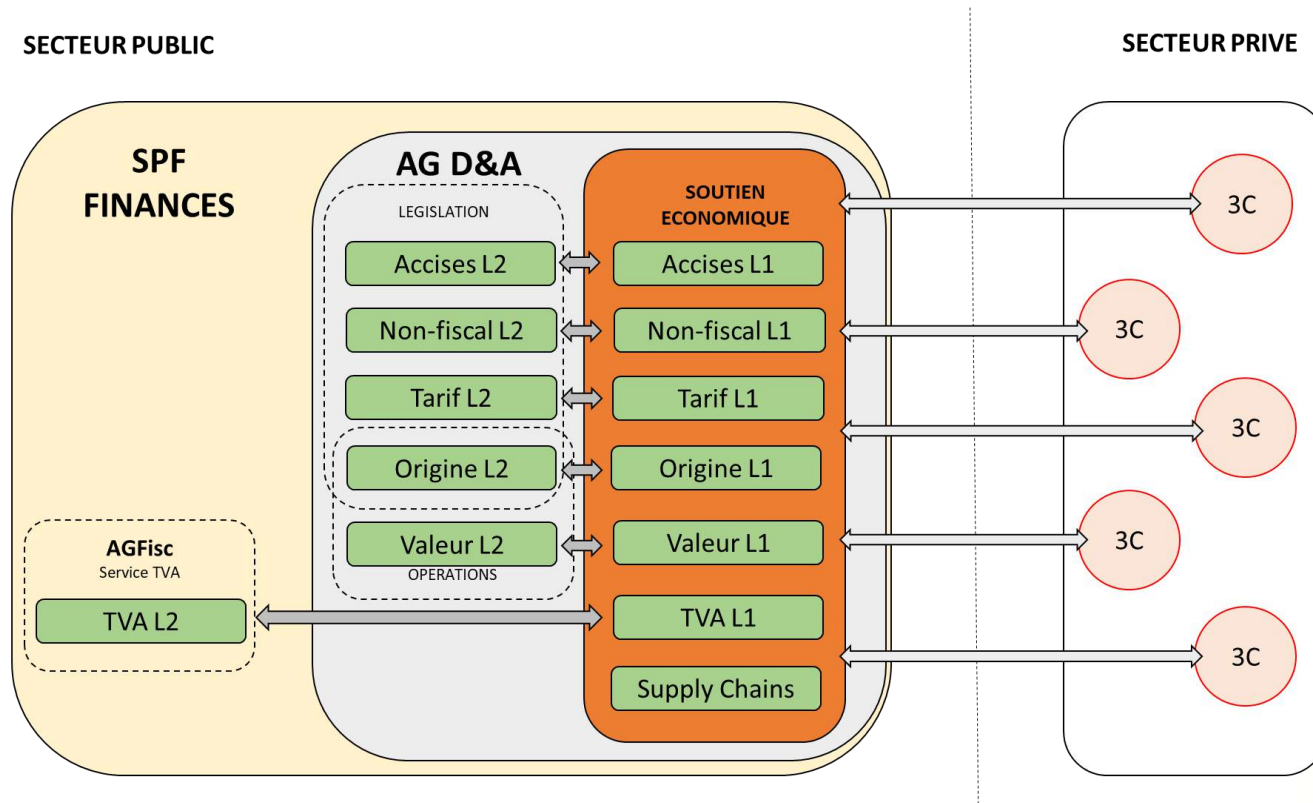

Enquête clients – satisfaction globale.

50

■ Tout à fait d'accord

■ Plutôt d'accord

Vous trouvez l'AGD&A orientée client en général

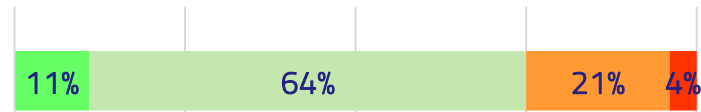

L'AGD&A vous fournit en général un service rapide

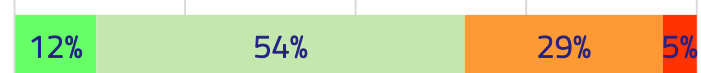

L'AGD&A vous fournit en général un service efficace

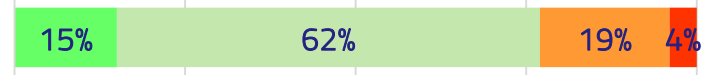

Vous êtes en général satisfait des produits et services de l'AGD&A

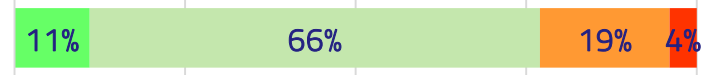

0% 25% 50% 75% 100%



Enquête clients – points d'attention.

51

- Néanmoins:
 - ▣ Points de contact suffisamment disponibles: 39 % pas d'accord
 - ▣ Information sur les produits et service rapide: 41 % pas d'accord
 - ▣ AGD&A offre un support suffisant pour faire un usage optimal des modèles de facilitations prévus dans la législation: 44 % pas d'accord



Séminaire 10 ans AEO

52

Dans quelle mesure avez-vous trouvé l'événement bien organisé?

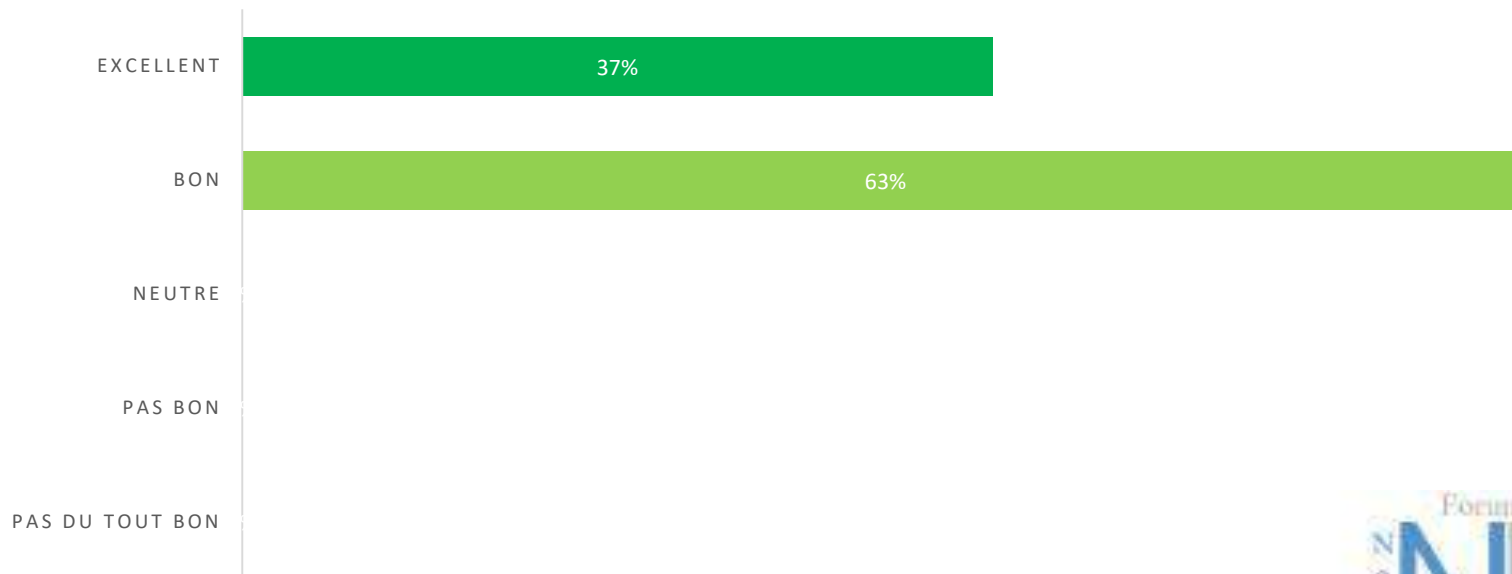

Forum National - Assemblée générale du 06/11/2018



Séminaire 10 ans AEO

53

Qualité des séances plénières

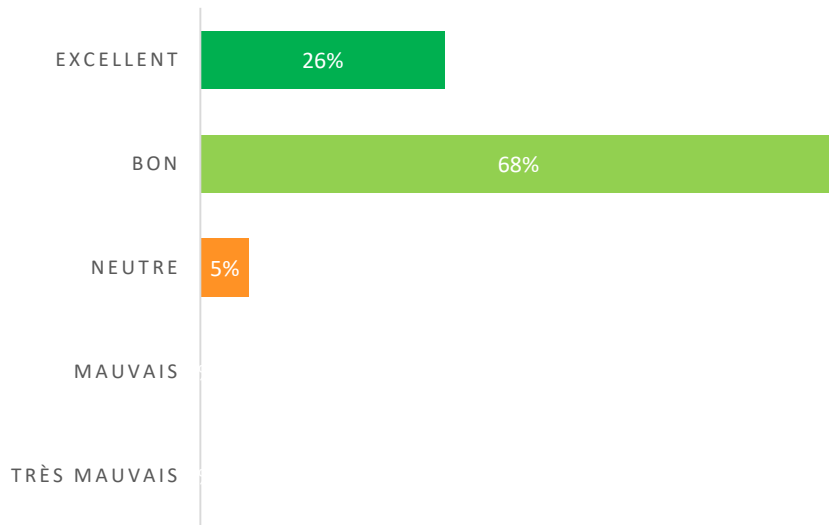

Qualité des sessions thématiques

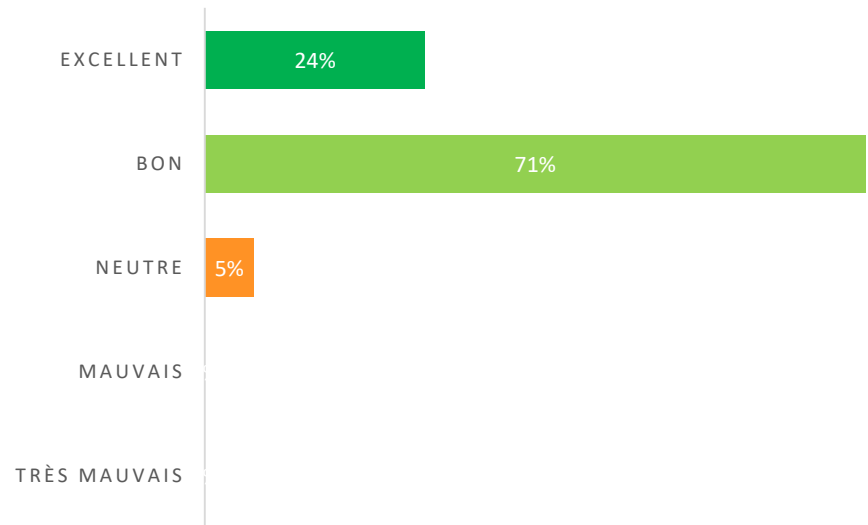

Priorités 2018-2019

54

- Sous-groupe Brexit
- Communication Brexit
- Communication concernant KIS-SIC
- “Bulletin d’information” mensuel
- Elaboration SLA’s
- Pilotes 3C



GROUPE DE TRAVAIL ICT

CHRIS DE CLERCK
PIETER HAESAERT



Forum National – Assemblée générale du 06/11/2017

Groupe de travail ICT

56

- Réalisé/démarré en 2018
- À poursuivre/à démarrer en 2019



Groupe de travail ICT - 2018

57

- Réalisé : déploiement NCTS rewrite
- NCTS rewrite : basculement d'un programme à installer vers une application Java basée sur le web
- À ne pas confondre avec l'adaptation NCTS au CDU (prévue pour après 2021)



Groupe de travail ICT - 2018

58

- Réalisé : avis d'arrivée électronique au bureau de sortie pour les conteneurs à Anvers
- Jalon : première réalisation AGD&A avec NxtPort



Groupe de travail ICT - 2018

59

- Démarrée : analyse technique pour la mise en œuvre du report de l'inscription dans PLDA
- Importante pour : traitement plus efficace et rapide des demandes de remboursement



Groupe de travail ICT - 2018

60

- (Re)démarrée : analyse technique pour la mise en œuvre de la globalisation
- Les spécifications et le « Test Preparation package » seront publiés cette année encore



Groupe de travail ICT - 2018

61

- Démarré : monitoring approfondi de la performance, en vue de déceler les problèmes de l'application
- Ces problèmes sont alors solutionnés le plus rapidement possible
- Provisoirement pour PLDA, NCTS et EMCS



Groupe de travail ICT - 2018

62

- Possible en production avant la fin 2018 :
 - Transfert CUSCAR et CUSREP vers NxtPort
 - KISSIC : application pour demande et traitement électroniques des autorisations (nationales). Démarrer par le lieu agréé et EORI (MyMinfin)
 - E705 : application pour demande et traitement électroniques de l'importation/l'introduction de véhicules (MyMinfin)
 - CCRM : mainlevée au niveau des conteneurs



Groupe de travail ICT - 2019

63

- Mises en production prévues :
 - Poursuite du déploiement de l'avis d'arrivée électronique au bureau de sortie et manifeste d'exportation électronique : première moitié de 2019
 - Report de l'inscription : seconde moitié de 2019
 - Globalisation : la date butoir de mai 2019 doit être reportée, en raison de la livraison tardive des specs. Peut-être la seconde moitié de 2019



Groupe de travail ICT - 2019

64

- À démarrer :
 - Workflow pour demande et traitement électroniques des demandes de remboursement (MyMinfin)
 - Adaptation du processus d'importation et d'exportation au CDU



PROCESSUS DE CONTRÔLE

JEROEN SARRAZYN
DIRK AERTS



Forum National – Assemblée Générale 06/11/2018

Mission: processus de contrôle qualitatif et efficace



Forum National – Assemblée générale 06/11/2018



Enquête client

- Préparée au sein du groupe de travail “Processus de contrôle”
- Liée à l’enquête client auprès des entreprises AEO
- **Résultant en 5 points de travail**



Points de travail

- **Harmonisation** des procédures et des contrôles
 - → mission du département Processus et Méthodes
- **Gestion de personnel**
 - → Remplacement un-sur-un pour fonctions de contrôle, exercices d'optimisation
 - → Recrutement brexit
- Respecter les étapes du **processus de contrôle**
 - → à discuter au sein du groupe de travail
- Influence des autres autorités
 - → la douane prend souvent l'initiative
 - → concertation au sein de Customs Intergov Assembly
- **Les délais**



Vers un contrôle des systèmes

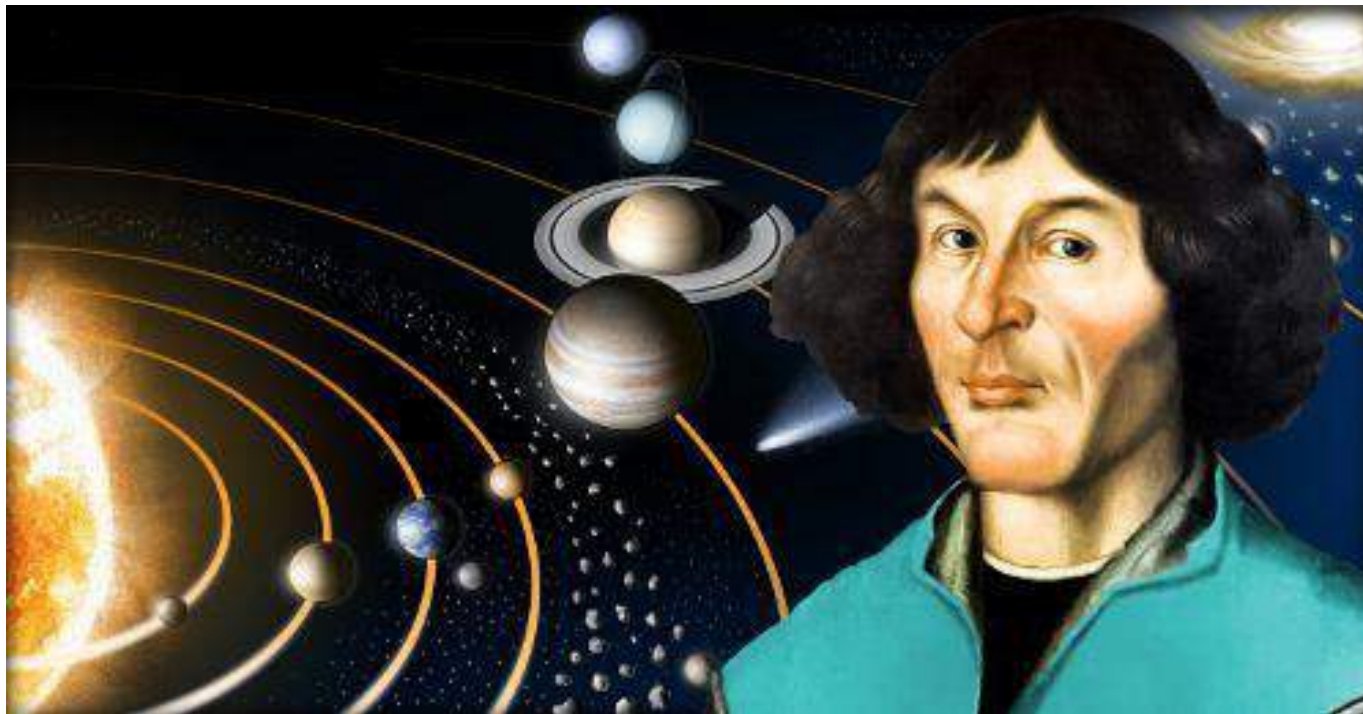

Forum National – Assemblée générale 06/11/2018



Vers un contrôle des systèmes

System

Based

Approach

Contrôle du système au lieu des transactions.





Service Public
Fédéral
FINANCES

PLAN STRATEGIQUE DE L'ADG&A STRATEGISCH PLAN VAN DE AADA

06 / 11 / 2018

Strategy



Kristian Vanderwaeren
Administrateur général
Administrateur-generaal



STRATEGIE
POUR LES
ANNEES A VENIR



10 PRIORITES

REALISATIONS
ACTUELLES ET
FUTURES





Nos dix priorités pour les années à venir





Service Public
Fédéral
FINANCES

SYSTEM BASED APPROACH (SBA)



SANS SBA

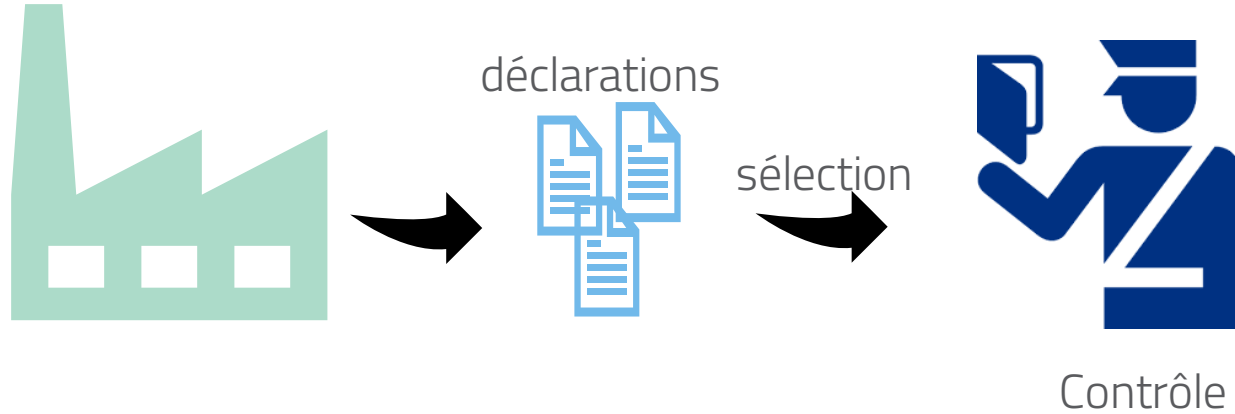

AVEC SBA

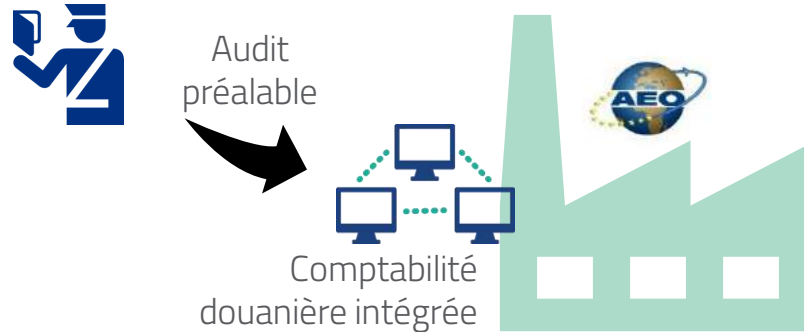

0% de sélection pour contrôle
MAIS
Opérateur doit réaliser un
contrôle interne régulier et le
prouver

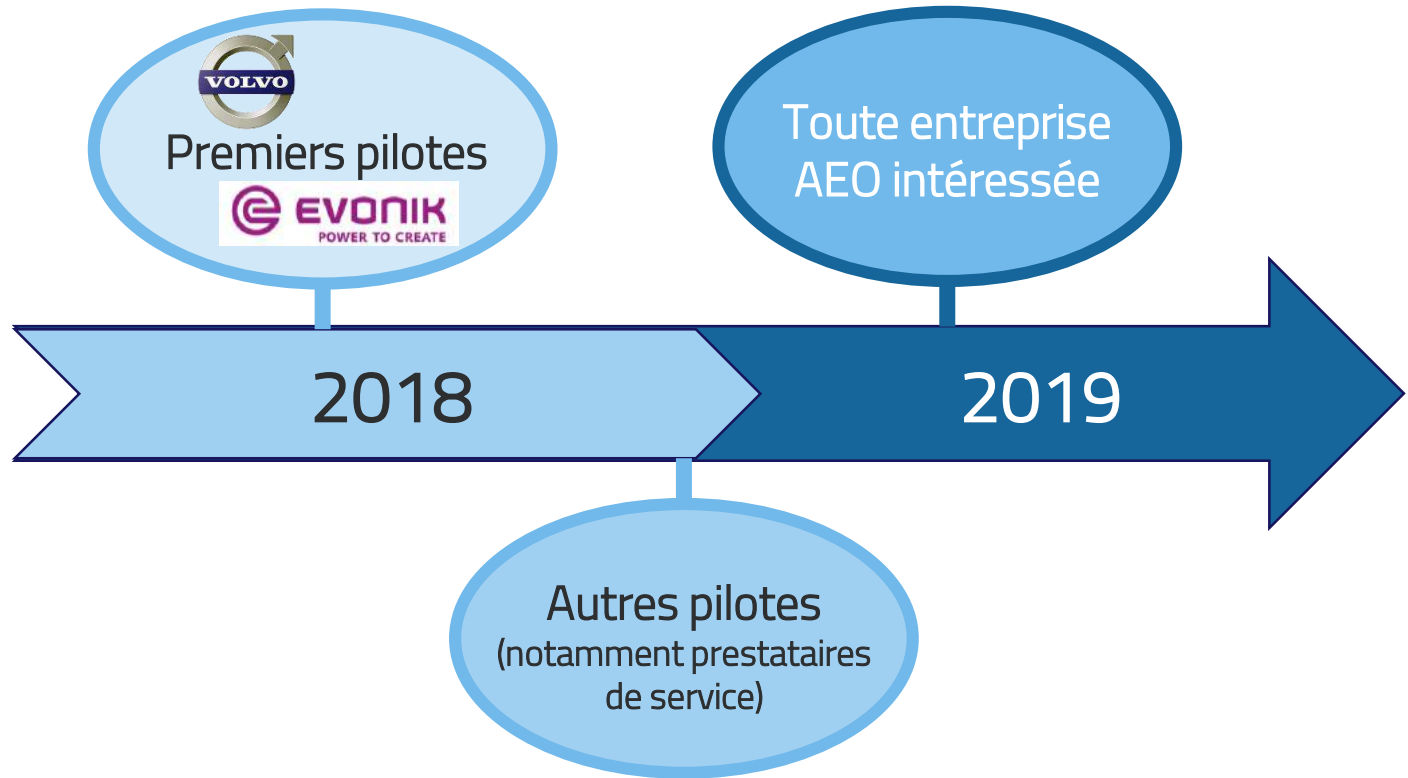



Service Public
Fédéral
FINANCES

CUSTOMS COMPETENCE CENTER (3C'S)

WWW.FIN.BELGIUM.BE

DOUANES ET ACCISES • SERVICE PUBLIC FÉDÉRAL FINANCES

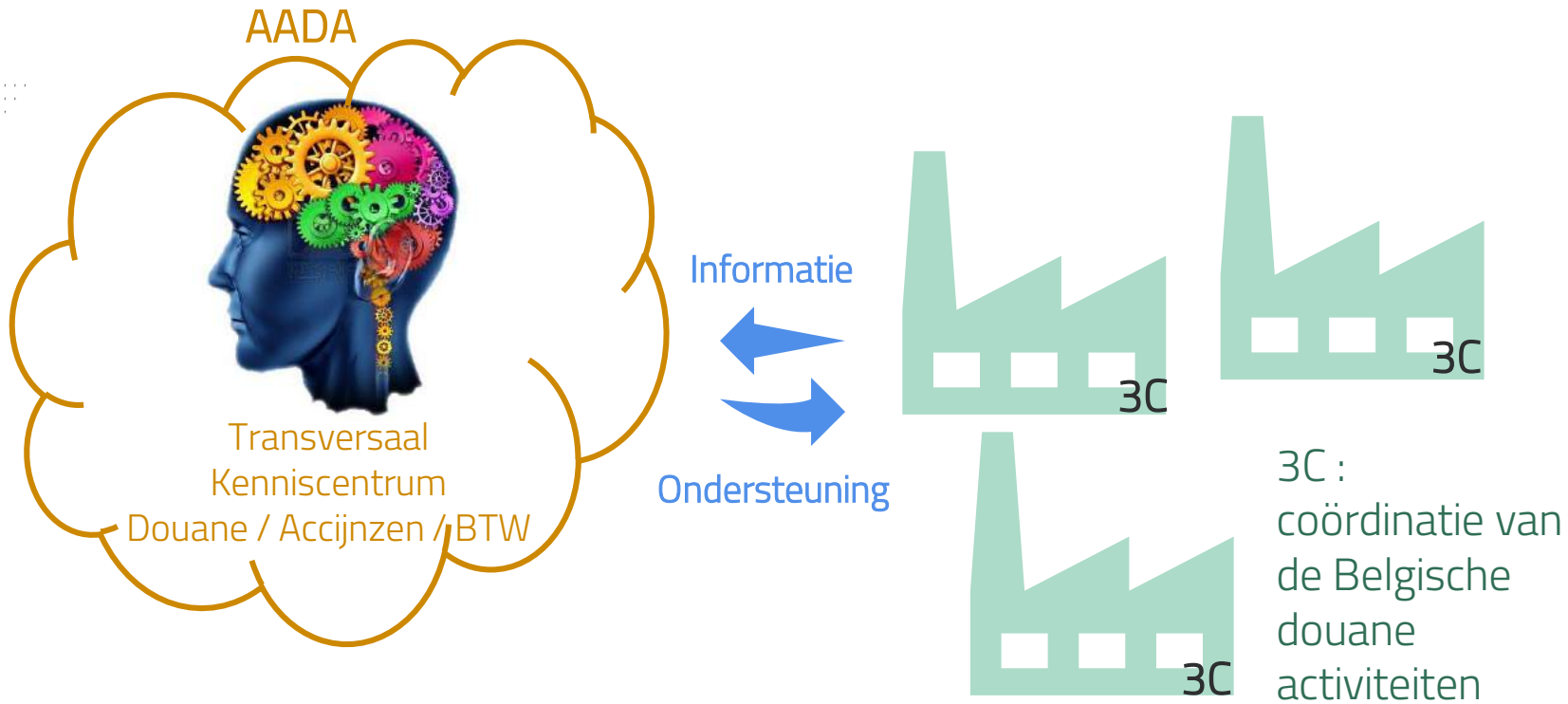

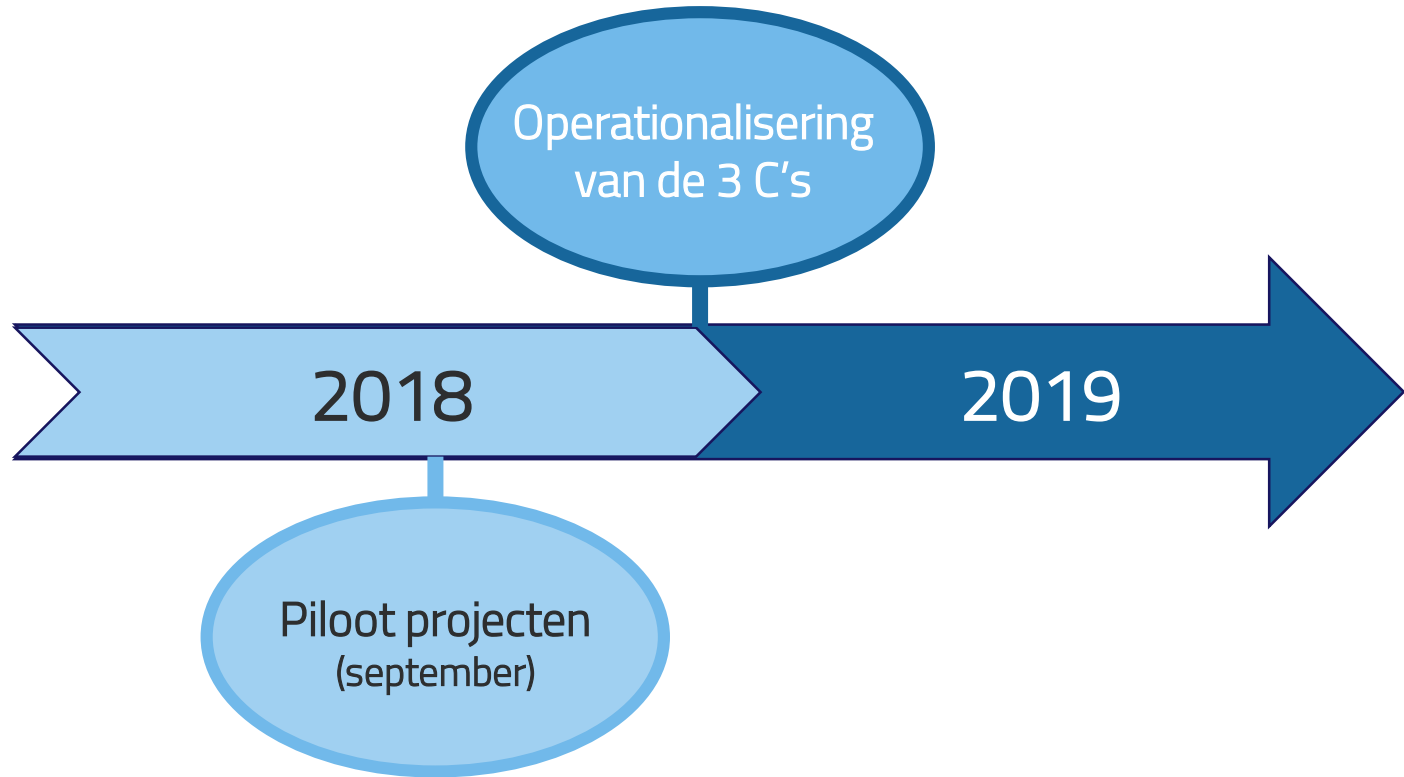



Service Public
Fédéral
FINANCES

NORMES DE TEMPS ET DE QUALITE

WWW.FIN.BELGIUM.BE

DOUANES ET ACCISES • SERVICE PUBLIC FÉDÉRAL FINANCES

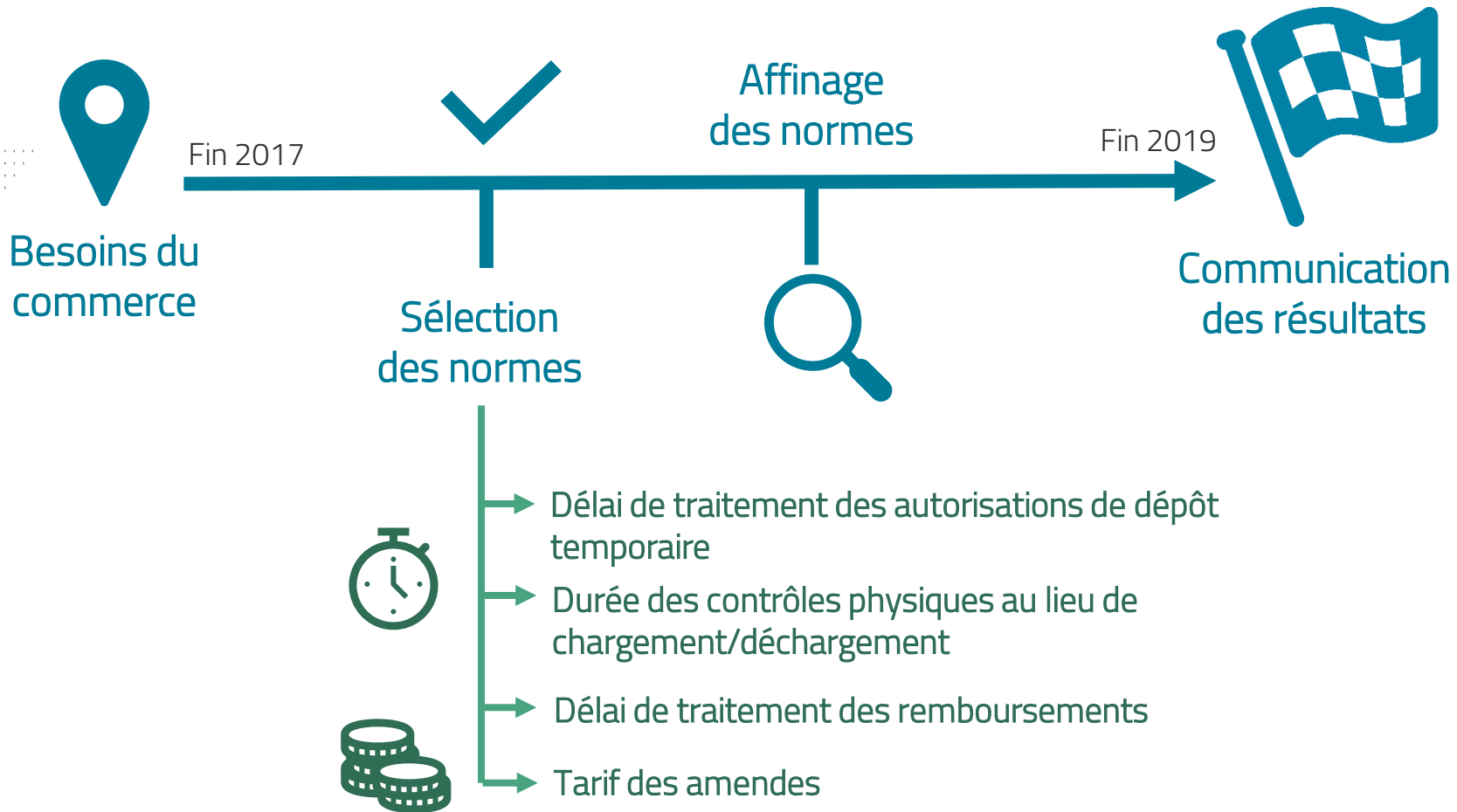



Federale
Overheidsdienst
FINANCIEN

DIGITALISERING

WWW.FIN.BELGIUM.BE

DOUANE EN ACCIJNZEN • FEDERALE OVERHEIDSDIENST FINANCIEN



Federale
Overheidsdienst
FINANCIËN

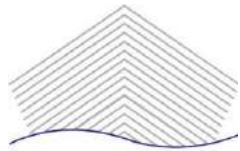

NxtPort



BRUcloud

SAMENWERKING











Federale
Overheidsdienst
FINANCIËN

DOUANE EN ACCIJNZEN





 <p>Kantoor van uitvoer</p> <p>→</p>  <p>Kantoor van uitgang</p> <p>↙ ↘</p>  <p>Bevestiging aankomst van de goederen</p>  <p>Manifest van uitvoer</p>	<p>Sep 2018</p> <p>Begin 2019</p>
 <p>Container</p> <p>→ CCRM →</p>  <p>Vrijgave van de goederen</p>	<p>Eind 2018</p>
 <p>→</p>  <p>Visualisatie van de controle - flux</p>	<p>1^e semester 2019</p>





 Digitalisering



1^e semester
2019

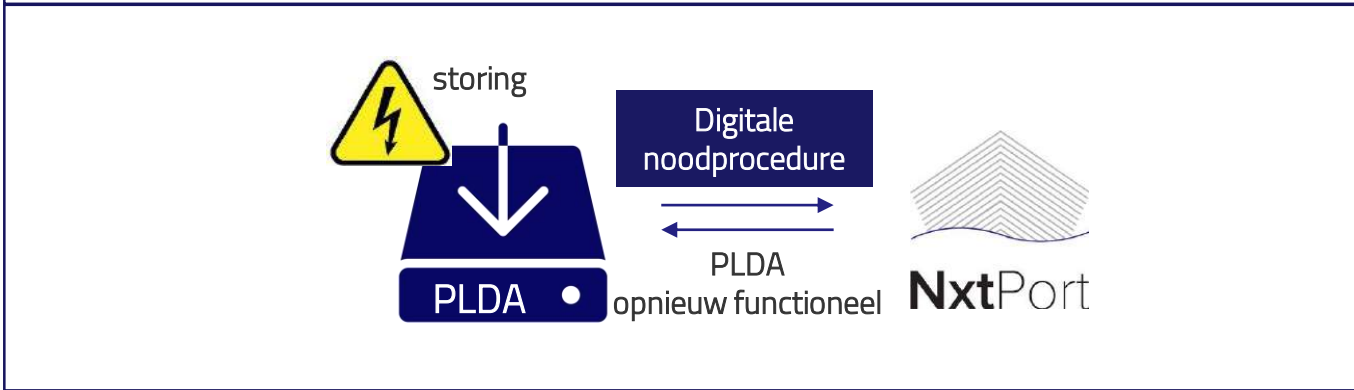

Eind
2019



Digitalisering

<p>Freight Management App</p> <p>Opvolging bewegingen goederen</p>	<p>Feb 2019 (invoer)</p> <p>Eind 2019 (uitvoer)</p>
<p>data</p> <p>Groundhandelingen Forwarders</p> <p>Data Insights App</p> <p>Consultatie</p>	<p>1^e semester 2019</p>
<p>data</p> <p>E-commerce/Be-gate</p> <p>E-commerce App</p> <p>Consultatie</p>	<p>Eind 2019</p>





Digitalisering



Registratie



Eind 2018



Aanvraag



Aflevering



Vergunning

Eind 2018
(1^e vergunning)

Eind 2019
(andere
vergunningen)

EUROPESE
SINGLE
WINDOW

(1^e fase)

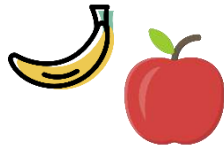

Voedingsproducten
van niet-dierlijke
oorsprong



FAVV
Common entry
document



Eind 2019



Service Public
Fédéral
FINANCES

BREXIT

WWW.FIN.BELGIUM.BE

DOUANES ET ACCISES • SERVICE PUBLIC FÉDÉRAL FINANCES



BREXIT = CHALLENGE

IMPORTATION : +15,12%
EXPORTATION : + 30,66%

* Flux de marchandises



brexit.belgium.be

Groupe de travail
au Forum
National
&
Bilatérales



NOUS VOUS
AIDONS



Séminaires

SPOC's





Stress test



Systèmes
Informatiques



Bureau de
passage



Scanvan



Renforcer
notre matériel
aux frontières
externes de
l'UE



Scanners à
bagages

NOUS NOUS
PREPARONS



Vague 1
(+ 141 douaniers)



Recrutements
et
formation





Federale
Overheidsdienst
FINANCIËN

STRIJD TEGEN DRUGS

WWW.FIN.BELGIUM.BE

DOUANE EN ACCIJNZEN • FEDERALE OVERHEIDSDIENST FINANCIËN



Evolutie van de hoeveelheid in beslag genomen cocaine in de haven van Antwerpen

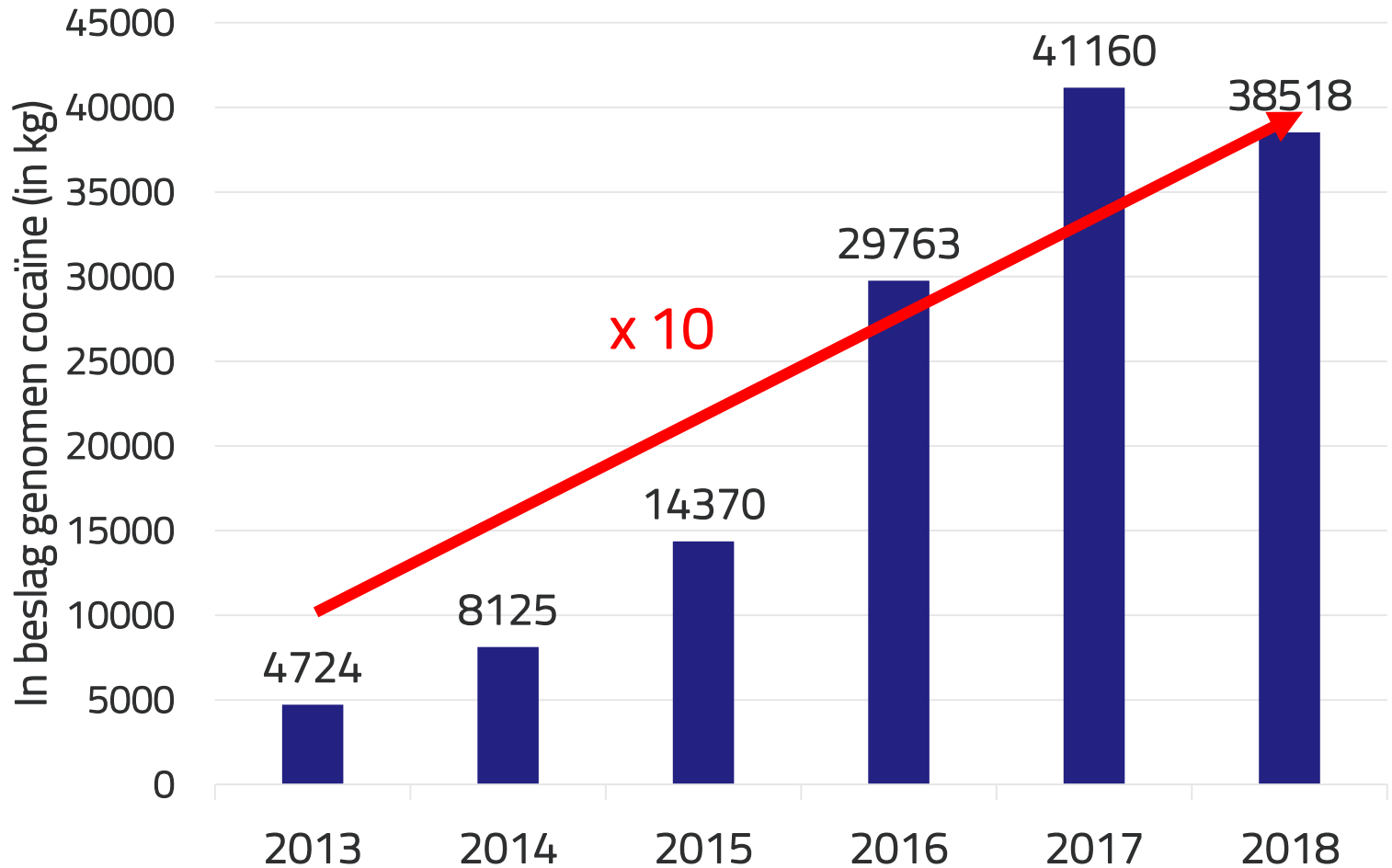



NIEUWE TECHNOLOGIEËN

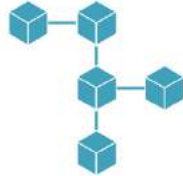

Blockchain



100% screening



NIEUW MATERIAAL

Nieuwe
backscatter

STROOMPLAN PLAN VOOR DE STRIJD TEGEN DRUGS IN DE ANTWERPSE HAVEN



Toewijzing
van
personeel



Kali-team



Meer tijd voor
onderzoeken van
Opsporingen

Meer scans aan de
terminals



VERSTERKING VAN ONZE CAPACITEIT



Service Public
Fédéral
FINANCES

LOI GENERALE SUR LES DOUANES & ACCISES

WWW.FIN.BELGIUM.BE

DOUANES ET ACCISES • SERVICE PUBLIC FÉDÉRAL FINANCES



Phase 1 : modifications C.D.U.
notion 'bonne foi'

Phase 2 : politique 'sanctions' + compétences des agents

Phase 3 : codification accises

Législature actuelle

Prochaine législature



ADAPTATION DE LA LGDA – PHASE 1

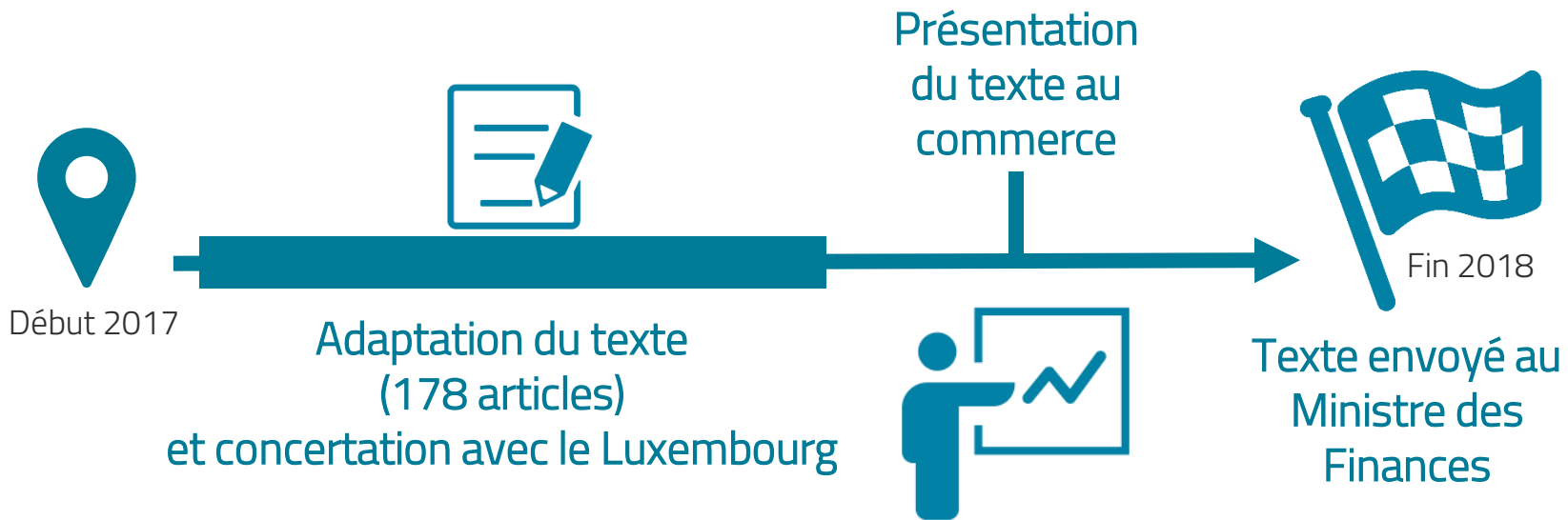



ADAPTATION DE LA LGDA – PHASE 2

Intégration des directives
relatives à la protection
des intérêts financiers de
l'UE (directive "PIF")



Séminaire
avec le
commerce



Service public fédéral
Justice

ETUDE



REDACTION



Renouvellement
complet de
notre politique
de sanctions et
poursuites

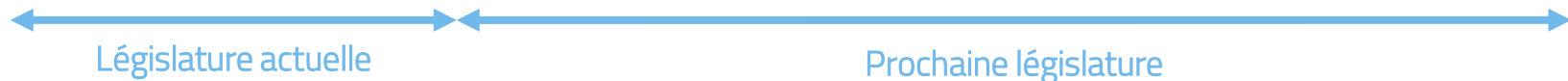



Federale
Overheidsdienst
FINANCIEN

VERBETEREN VAN ONZE INTERNE WERKING

WWW.FIN.BELGIUM.BE

DOUANE EN ACCIJNZEN • FEDERALE OVERHEIDSDIENST FINANCIEN

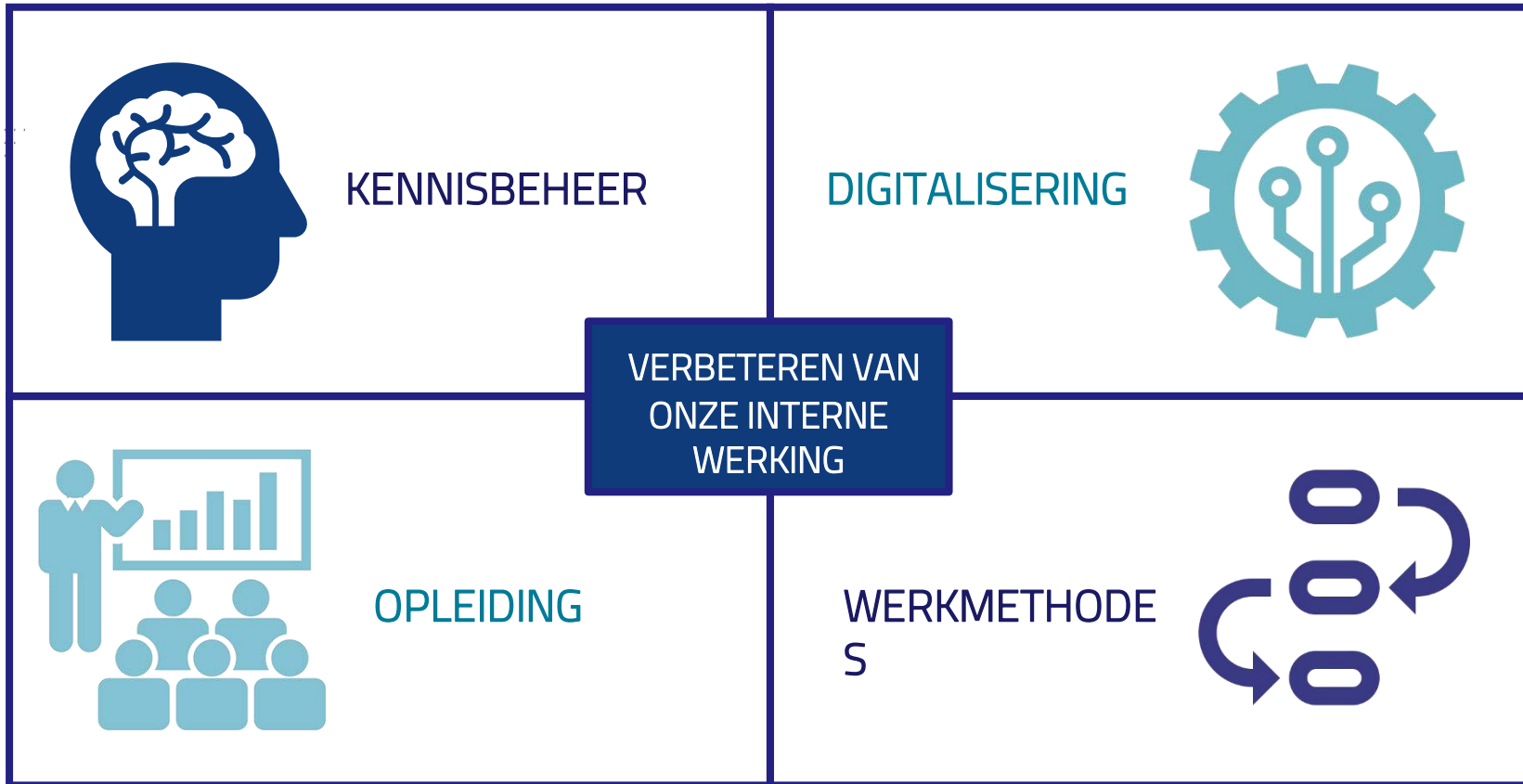



Service Public
Fédéral
FINANCES

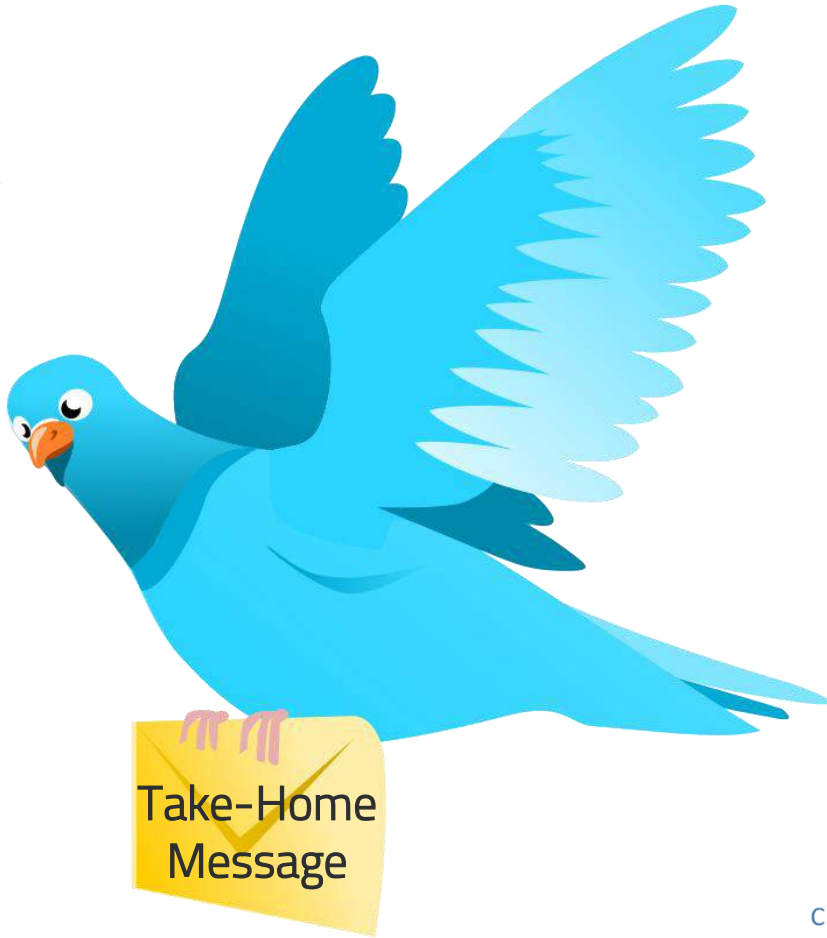

Take-Home
Message

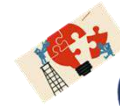

C OLLABORATION



O U R PEOPLE



DIGITALI S ATION



T ECHNOLOGY



PR OTECT



M ODERN LEGISLATION

GENERAL LAW ON
CUSTOMS AND EXCISE

CUSTOMER S ATISFACTION



SBA

3 C's



Service Public
Fédéral
FINANCES



QUESTIONS ?
VRAGEN ?



Service Public
Fédéral
FINANCES

DOUANES ET ACCISES

WWW.FIN.BELGIUM.BE

DOUANES ET ACCISES • SERVICE PUBLIC FÉDÉRAL FINANCES

.be